



DP Door-I

Internet alapú WIFI távirányító

Használati útmutató v2.0



Tartalomjegyzék

1	Általános információk	3
1.1	Előnyök	3
1.2	Működés	3
2	Megjelenés és a bekötési rajz	4
3	Beállítások	5
3.1	A DP Door-I távirányító egység WIFI kapcsolatának beállítása	5
3.2	A mobilalkalmazás beállítása és használata	7
4	Haladó beállítások	10
4.1	A kapunyitó felhasználói jogosultságának módosítása	11
4.1.1	Vezérlés tiltása a megadott felhasználóknál	11
4.1.2	Felhasználók törlése	11
4.2	Felhasználói információk korlátozása (PUSH üzenetek, eseménylista)	12
4.3	Parancsikonok létrehozása az Android felületen	13
4.4	Gyári állapot visszaállítása	13
5	Állapot jelzések	14
6	Technikai adatok	14
7	A csomagolás tartalma	14

1 Általános információk

A **DP Door-I** az internet hálózaton WIFI kapcsolattal működő korszerű kapunyitó, amely az alábbi funkciókra képes:

- Kapuvezérlők indítása korlátlan távolságból okostelefon alkalmazással, nyitás vagy zárás céljából
- Állapot információk átjelzése a mobil alkalmazásra „push notification” üzenetekkel (pl. NYITVA, ZÁRVA)
- Nyitás és zárás folyamatának monitorozása a kapumotor vezérléséből, így szinkronizálva a kapu eredeti távirányítójához

A **DP Door-I** távirányító kommunikációja az interneten történik, ezért a működés feltétele hogy mind a készülék mind pedig az alkalmazást futtató mobiltelefonok folyamatosan kapcsolódjanak az internetre.

A kapcsolat és a kommunikáció AES-128 titkosítással rendelkezik.

1.1 Előnyök

- Nincs SIM kártya és nincs havidíj
- Korlátlan távolság, felhasználó és jelzésszám
- Egyszerű, gyors telepítés (nincs router beállítás)
- Vezérlés és állapotfigyelés egyben

1.2 Működés

A **PULOWARE** telefonos mobilalkalmazással vezérelve az egységet, a **DP Door-I** relé kimenete 1 másodperces záró kontaktust ad ki majd visszatér nyitott alaphelyzetbe. Ez a kontaktus képes bármilyen kapuvezérlés külső kapcsolóbemenetét aktiválni.

A kapu helyzetének megfigyelése kétféleképpen történhet: a motor vezetékait monitorozva vagy a végállás kapcsoló helyzete által. A MOTOR+ és MOTOR- bemenetek figyelik, hogy milyen irányba történik a kapu mozgása (nyitás vagy zárás) illetve mennyi ideig tart (pl. megakadás zárás közben). Ebből pontosan képes meghatározni a kapu zárt vagy nyitott pozícióját. Amennyiben a vezérlés nem alkalmas arra, hogy a kapunyitó megfigyelje a motor vezérlését (pl. 230VAC a motor meghajtása) akkor az egység VÉGÁLLÁS KAPCSOLÓ bemenetei fogadják a külső véghelyzet érzékelőt.

Nyitás vagy zárás hatására a kapunyitó értesítést küld a felhasználói számára, így láthatóvá téve a garázskapec helyzetét és azt, hogy ki nyitotta vagy zárta a kaput.

2 Megjelenés és a bekötési rajz

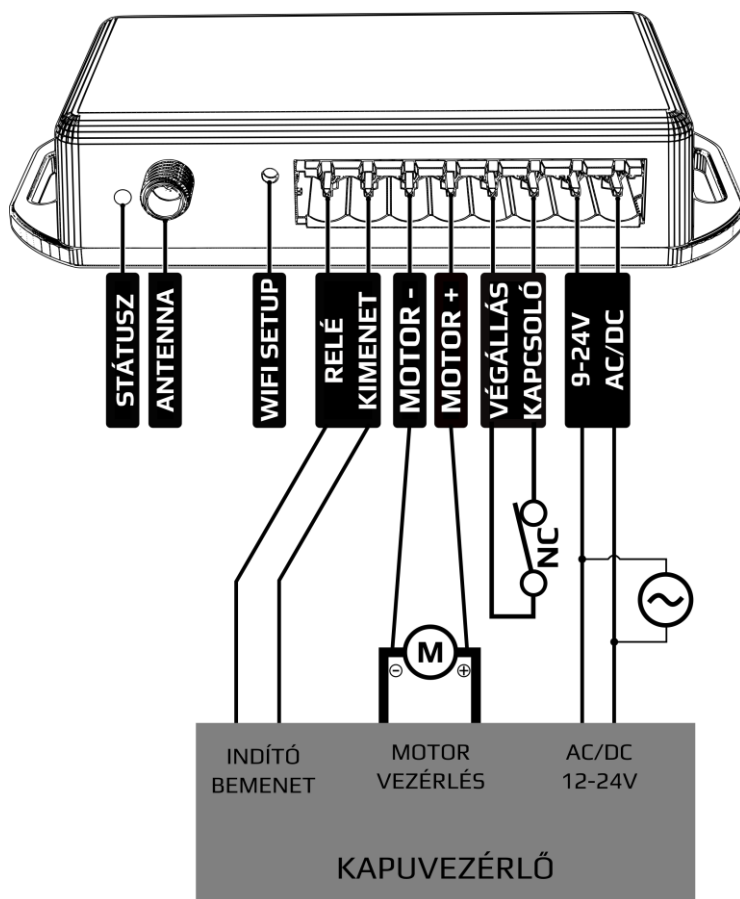

3 Beállítások

A működéshez szükséges beállításokat mind a **DP Door-I** távirányító mind pedig az okostelefon oldalán is szükséges megtenni. A működés feltétele a folyamatos internet kapcsolat, ezért elsőként a **DP Door-I** egységben kell beállítani a helyi WIFI hálózat nevét és jelszavát. Majd ezt követően letölthető a PULOWARE mobilalkalmazás a felhasználó telefonjára ahol a további beállítások megtehetőek. (lásd 3.2 pont)

3.1 A DP Door-I távirányító egység WIFI kapcsolatának beállítása

A beállításhoz el kell érni a **DP Door-I** saját weboldalát, ami az eszköz **SETUP** nyomógombjának a rövid megnyomása után lehetséges.

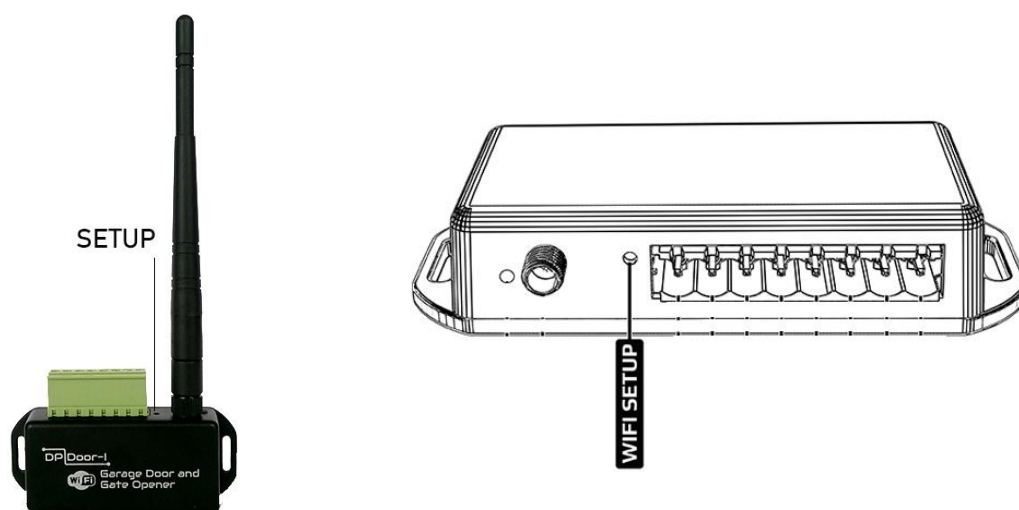

Ekkor a zöld/piros fény felváltott villogása jelzi a „HOTSPOT” üzemmódot. Ebben az állapotban az eszköz egy saját WIFI hálózatot sugároz ki **DP DEVICE** néven.

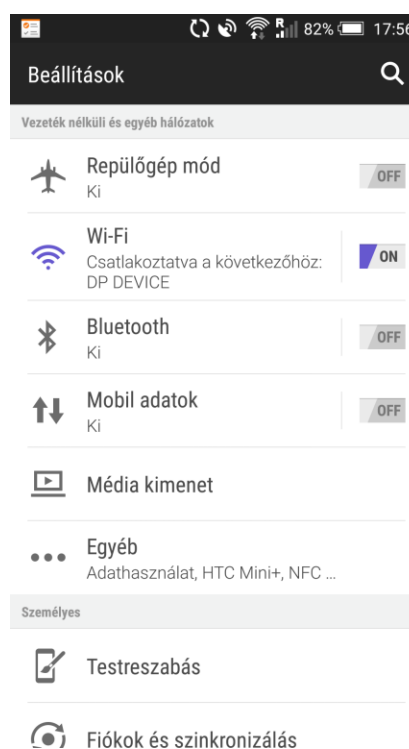
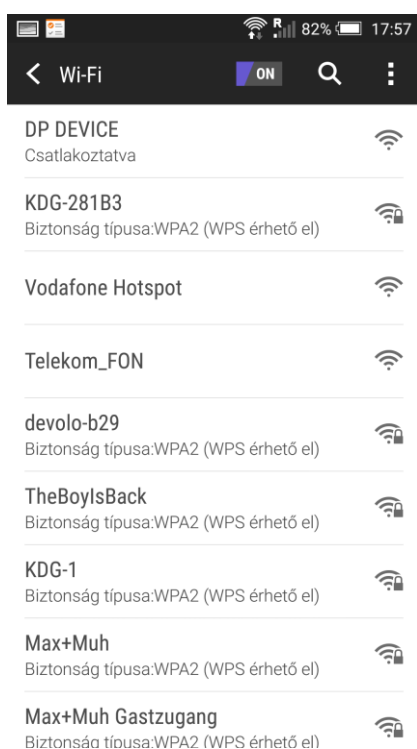

Kapcsolódjon a **DP DEVICE** elnevezésű hálózatra egy WIFI képes telefontal vagy számítógéppel majd egy WEB böngésző segítségével nyissa meg a beállítást tartalmazó **dpsetup.eu** weboldalt.

! FONTOS: a beállítás idejére kapcsolja ki a mobilinternet hozzáférést a telefontalról, egyébként az operációs rendszer a böngészőt a mobilinternet felé kapcsolja!

The screenshot shows the mobile interface of the dpsetup.eu website. At the top, there is a status bar with various icons and the time 08:11. Below it is a browser address bar showing 'dpsetup.eu'. The main content area has a blue header with the 'DuPoL' logo. Below the header is a table with device information:

Type:	DP Door-I
Serial:	WGC180232
Device ID:	4fd0c042fef07bdd

Below the table are two sections for WiFi setup:

WIFI 1 SETUP

Access point:	dope-home	SCAN	EDIT
Password:			
IP:	-	TEST	

WIFI 2 SETUP

Access point:	TP-Link_88CC	SCAN	EDIT
Password:			
IP:	-	TEST	

At the bottom center, there is a blue 'SAVE' button.

A DP Door-I egység weboldalán lehetőség van 2 eltérő WIFI router kapcsolat beállítására, a kiválasztott hálózat és a hozzátartozó jelszó megadásával. A WIFI hálózatok egymás tartalékai, azaz amennyiben a WIFI1 hálózaton az internet kapcsolat megszakadna, úgy átkapcsol WIFI2 hálózatra illetve fordítva is.

- Sikeres kapcsolódás után a **dpsetup.eu** weboldalon látható a Típus, a Sorozatszám és az Eszköz azonosító
- **SCAN** gomb megnyomása után kilistázza az elérhető hálózatokat, ahol ki kell választani a megfelelőt, majd adja meg a hálózat jelszavát.
- **SAVE** gombnyomással mentse el a beállításokat.

Ezek után a mobilinternet elérés az okostelefonon visszakapcsolható, sőt kötelező is mivel a távirányító működtetéséhez alapfeltétel a mobilinternet kapcsolat!

3.2 A mobilalkalmazás beállítása és használata



A PULOWARE ingyenes mobilalkalmazást a felhasználó készülékére platformtól függően lehet letölteni a Google Play vagy Apple App Store áruházból.

Android: <https://play.google.com/store/apps/details?id=com.puloware.app>

iOS: <https://itunes.apple.com/us/app/puloware-control/id1347808507>

Az alkalmazás indítása után egy beállítás varázsló kéri az operátor (felhasználó) nevét majd a vezérelni kívánt **DP Door-I** egység **Eszközazonosító számát** és a hozzátartozó jelszót. Az eszközazonosító, a távirányító alján lévő matricán található 16 jegyű betű és szám kombinációja, amely az egység egyedi azonosítója a rendszerben. Az eszköz azonosítóját kétféleképpen lehet megadni: manuálisan, vagy QR kód leolvasó segítségével.

Új eszköz esetén nincs jelszó, ennek beállítása egy külön fiókba tehető meg a kiszolgáló IoT szerver felületén.

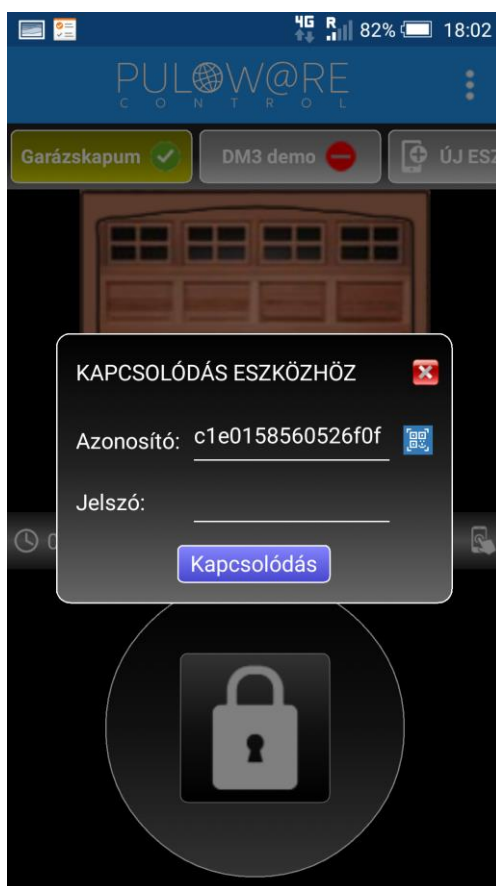

Az alkalmazás indítása és a kezdő beállítások

Főképernyő

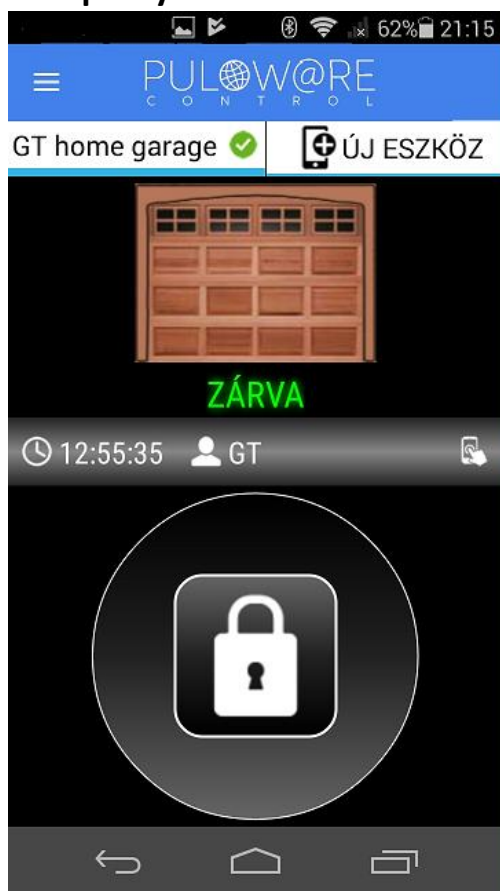

<- MENÜ ikon és a névjegy

<- Vízszintesen görgethető eszközlista. A további egységek itt választhatók ki

<- Kapu helyzetének megjelenítése

<- Nyitás vagy Zárás ideje és a felhasználónév (operátor név)

<- Vezérlő nyomógomb
Legalább 2 másodpercig nyomva kell tartani, hogy elinduljon a vezérlés

Beállítások képernyő

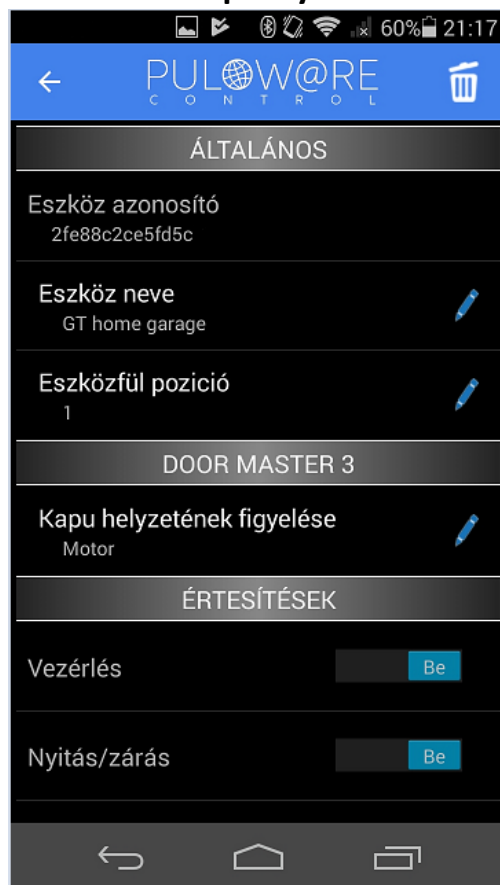

<- Kuka ikon - az egység törlése az alkalmazásról

<- A kapu elnevezése

<- A sorrend módosítása a főképernyő eszközlistájában

<- Kapu helyzetének figyelése: a nyitó motorról vagy a végállás kapcsolóról

<- Értesítések küldése az adott eseményről (push messages)

Nyitás folyamata



Zárás folyamata

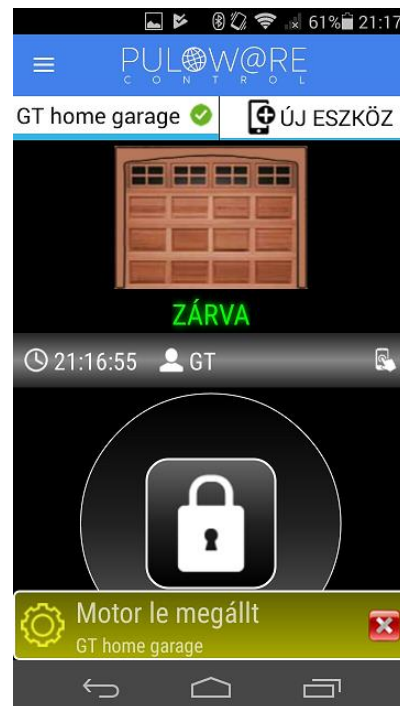
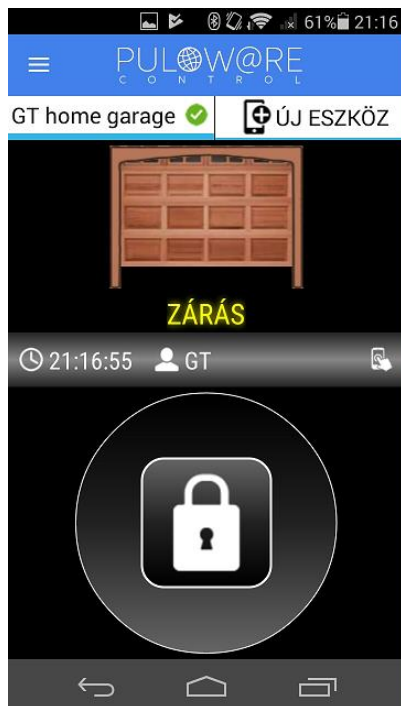

4 Haladó beállítások

A **DP Door-I** kommunikációja IoT felhő alapú, így lehetőség van a szerver felületén keresztül megfigyelni és ellenőrizni az egységet. Az elérés a www.puloware.com oldalon keresztül lehetséges.

A weboldal használata regisztrációt igényel. A belépés után a kommunikátor eszközazonosítóját hozzá kell adni a listához, hogy az adott **DP Door-I** egység megjelenjen a felületen. Bejelentkezés után az alábbi felület látható:

The screenshot displays the DuPoL control interface. At the top, it shows the user's email (koncz777@gmail.com), a login button (KIJELENTKEZÉS), and the operator name (OPERÁTOR: ?). The interface is divided into several sections:

- ESZKÖZÖK (Devices):** A list of devices with their IDs. The selected device is [c1e0158560526f0f]. A button below the list is labeled "+ ESZKÖZ HOZZÁADÁSA".
- Device Details:** Shows the device type (DP Door-I), firmware version (v1.13.162), name, and ARM mode (NO/NC állapot váltás).
- MODULE STATUS:** Displays real-time status: WiFi network (KDG-281B3), WiFi signal strength (represented by a bar chart), Motor up/down status, Limit switch (AKTÍV), and Output (INAKTÍV).
- MODULE SETTINGS:** Shows the input type set to "Limit switch (NC)".
- ESEMÉNYLISTA (Event Log):** A table listing events with columns for Date/Time, Event, CID, MS1, and MS2.

Dátum/idő	Esemény	CID	MS1	MS2
2019.05.06 18:12:28	Gate opened			
2019.05.06 18:12:24	Gate closed			
2019.05.06 18:12:20	OUT1 [restored]			
2019.05.06 18:12:19	OUT1			
2019.05.06 18:12:16	Gate opened			
2019.05.06 18:12:06	OUT1 [restored]			
2019.05.06 18:12:04	Gate closed			
2019.05.06 18:12:04	OUT1			
2019.05.06 18:10:03	OUT1 [restored]			

ESZKÖZÖK: A baloldali sávban listázza a fiókhoz hozzáadott eszközöket.

MODUL ÁLLAPOTA: Az egység működése közben megfigyelhető, azaz látható a motor mozgása és iránya illetve a végállás kapcsoló helyzete. A beállítások illetve azok módosítása szinkronizált a mobilalkalmazással.

ESEMÉNYLISTA: Események listázása időrendi sorrendben.

4.1 A kapunyitó felhasználói jogosultságának módosítása

4.1.1 Vezérlés tiltása a megadott felhasználóknál

MOBILE APP USERS						
Phone	User	Last seen	User code	APP enable	APP full access	APP push (open/close)
BKL-L09	János	2019.01.10 19:38:33	<input type="text"/>	<input checked="" type="checkbox"/>	<input checked="" type="checkbox"/>	<input checked="" type="checkbox"/>
HUAWEI NXT-L29	Béla	2019.03.27 16:54:30	<input type="text"/>	<input checked="" type="checkbox"/>	<input checked="" type="checkbox"/>	<input checked="" type="checkbox"/>
Redmi 6	GT	2019.08.10 17:48:13	<input type="text"/>	<input type="checkbox"/>	<input checked="" type="checkbox"/>	<input checked="" type="checkbox"/>
Samsung SM-G920F	Heni	2018.06.29 11:22:04	<input type="text"/>	<input checked="" type="checkbox"/>	<input checked="" type="checkbox"/>	<input checked="" type="checkbox"/>
HUAWEI STF-L09	János	2018.02.21 14:25:59	<input type="text"/>	<input checked="" type="checkbox"/>	<input checked="" type="checkbox"/>	<input checked="" type="checkbox"/>
Samsung GT-P5210	tablet teszt	2018.01.16 14:33:07	<input type="text"/>	<input checked="" type="checkbox"/>	<input checked="" type="checkbox"/>	<input checked="" type="checkbox"/>
HTC One	SD	2019.08.09 20:53:07	<input type="text"/>	<input checked="" type="checkbox"/>	<input checked="" type="checkbox"/>	<input checked="" type="checkbox"/>

A felhasználói listából letiltható bármelyik felhasználó, hogy a kaput ne tudja vezérelni. A felhasználó az alkalmazást megnyitva ugyan látja a nyitás/zárás tényét, de a kaput már nem képes működtetni illetve nem kap PUSH értesítést más felhasználók vezérléséről.

A funkció átmeneti letiltásra vagy felfüggesztésre alkalmazható.

4.1.2 Felhasználók törlése

MOBILE APP USERS						
Phone	User	Last seen	User code	APP enable	APP full access	APP push (open/close)
BKL-L09	János	2019.01.10 19:38:33	<input type="text"/>	<input checked="" type="checkbox"/>	<input checked="" type="checkbox"/>	<input checked="" type="checkbox"/>
HUAWEI NXT-L29	Béla	2019.03.27 16:54:30	<input type="text"/>	<input checked="" type="checkbox"/>	<input checked="" type="checkbox"/>	<input checked="" type="checkbox"/>
Redmi 6	GT	2019.08.10 17:48:13	<input type="text"/>	<input checked="" type="checkbox"/>	<input checked="" type="checkbox"/>	<input checked="" type="checkbox"/>
Samsung SM-G920F	Heni	2018.06.29 11:22:04	<input type="text"/>	<input checked="" type="checkbox"/>	<input checked="" type="checkbox"/>	<input checked="" type="checkbox"/>
HUAWEI STF-L09	János	2018.02.21 14:25:59	<input type="text"/>	<input checked="" type="checkbox"/>	<input checked="" type="checkbox"/>	<input checked="" type="checkbox"/>
Samsung GT-P5210	tablet teszt	2018.01.16 14:33:07	<input type="text"/>	<input checked="" type="checkbox"/>	<input checked="" type="checkbox"/>	<input checked="" type="checkbox"/>
HTC One	SD	2019.08.09 20:53:07	<input type="text"/>	<input checked="" type="checkbox"/>	<input checked="" type="checkbox"/>	<input checked="" type="checkbox"/>

A felhasználói listából tetszőlegesen kitörölhető a már nem kívánt felhasználó mobiltelefonja, így a hozzáférése. Természetesen, a törlés után később a telefon újra felvehető igény szerint.

4.2 Felhasználói információk korlátozása (PUSH üzenetek, eseménylista)

MOBILE APP USERS						
Phone	User	Last seen	User code	APP enable	APP full access	APP push (open/close)
BKL-L09	János	2019.01.10 19:38:33	<input type="text"/>	<input checked="" type="checkbox"/>	<input checked="" type="checkbox"/>	<input checked="" type="checkbox"/>
HUAWEI NXT-L29	Béla	2019.03.27 16:54:30	<input type="text"/>	<input checked="" type="checkbox"/>	<input checked="" type="checkbox"/>	<input checked="" type="checkbox"/>
Redmi 6	GT	2019.08.10 17:48:13	<input type="text"/>	<input checked="" type="checkbox"/>	<input type="checkbox"/>	<input type="checkbox"/>
Samsung SM-G920F	Heni	2018.06.29 11:22:04	<input type="text"/>	<input checked="" type="checkbox"/>	<input checked="" type="checkbox"/>	<input checked="" type="checkbox"/>
HUAWEI STF-L09	János	2018.02.21 14:25:59	<input type="text"/>	<input checked="" type="checkbox"/>	<input checked="" type="checkbox"/>	<input checked="" type="checkbox"/>
Samsung GT-P5210	tablet teszt	2018.01.16 14:33:07	<input type="text"/>	<input checked="" type="checkbox"/>	<input checked="" type="checkbox"/>	<input checked="" type="checkbox"/>
HTC One	SD	2019.08.09 20:53:07	<input type="text"/>	<input checked="" type="checkbox"/>	<input checked="" type="checkbox"/>	<input checked="" type="checkbox"/>

A korlátozás lényege hogy a felhasználónak csak a vezérlés lehetőségét hagyja meg, de nincs PUSH üzenet, így nem látja más felhasználó aktivitását. Az eseménylista is tiltva van, hogy ne kapjon információt mások tevékenységéről.

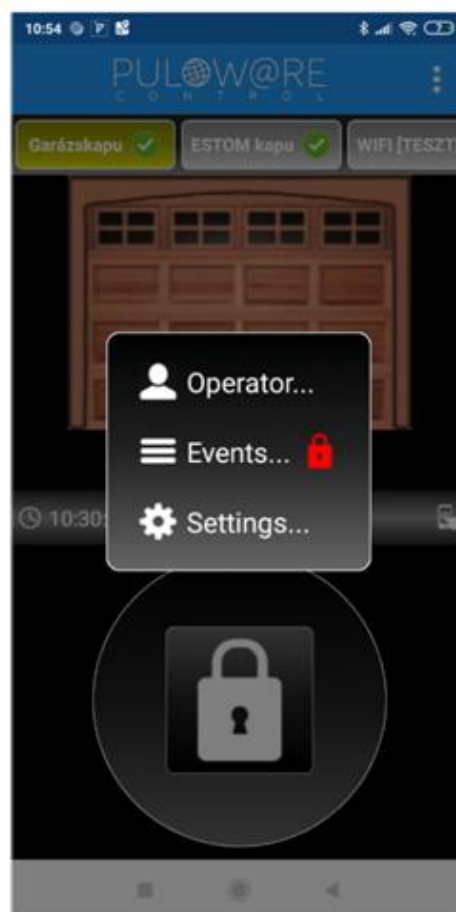

4.3 Parancsikonok létrehozása az Android felületen

Az Android rendszer engedélyezi, hogy az alkalmazás elindítása helyett (a WIFI-s eszközhöz rendelt) gyors parancsikonokról legyen nyitható a kapu. A parancsikon érintésével azonnal vezérli a kaput, de nem nyitja meg az alkalmazást.

Létrehozása a beállítások menüben tehető meg.

A létrehozott ikon alá pedig nevesíteni lehet a kaput.

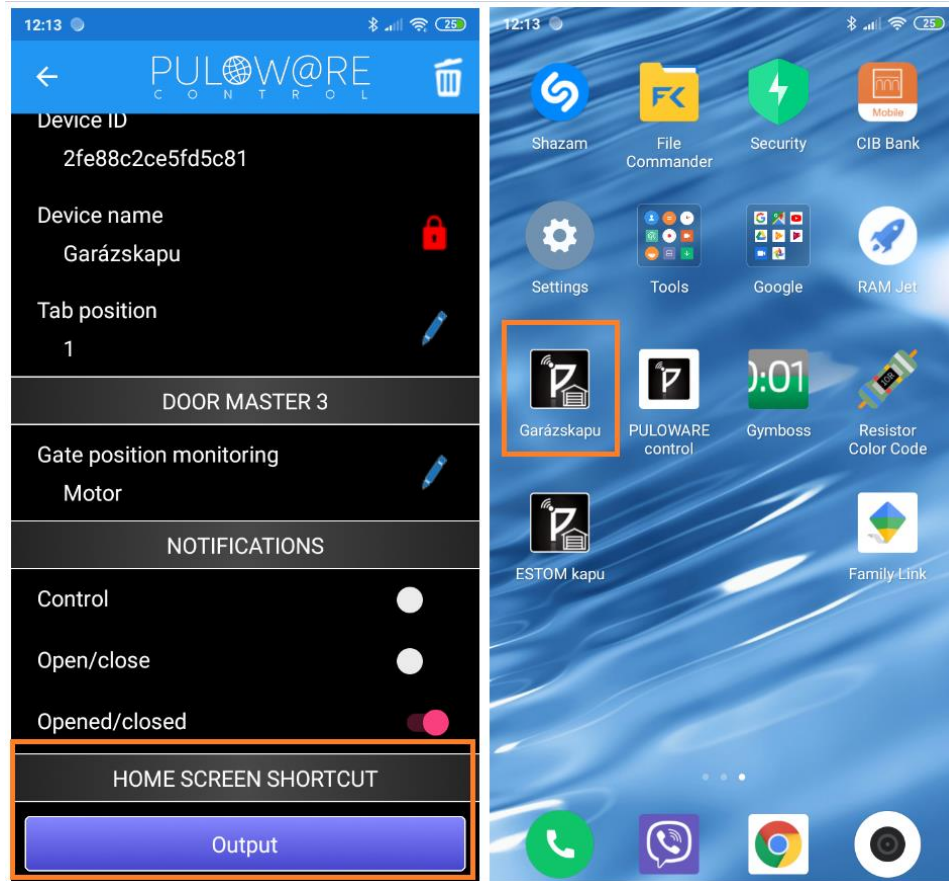

4.4 Gyári állapot visszaállítása

Amennyiben szükséges, úgy az egységből kitörölhető minden beállítás és minden létező kapcsolat a felhasználói telefonos alkalmazásokkal.

Ez a művelet a készüléken csak akkor hajtható végre, ha az egység nyugalmi állapotban és stabil internet kapcsolatban van, azaz a zöld villanó jelzést mutat.

A visszaállításhoz a **WIFI SETUP** nyomógombot folyamatosan 30 másodpercig nyomva kell tartani, ekkor a státusz piros/zöld villogással jelzi a törlés folyamatát, majd ha elkészült folyamatos pirossal jelzi, hogy minden kapcsolat és beállítás ki lett törölve.

5 Állapot jelzések

A **DP Door-I** egység aktuális működéséről az antenna mellett lévő **STÁTUSZ** fényjelző az alábbi állapotinformációkat közvetíti.

Folyamatos Piros	Beállítás hibás vagy hiányzik
Villanó Piros	Kapcsolódás folyamatban a WIFI hálózathoz
Villanó Zöld	NORMÁL működés, stabil internet kapcsolat
Zöld/Piros felváltva	HOTSPOT üzemmód, a beállítás folyamatban

6 Technikai adatok

Maximális áramfelvétel	100mA
Működési frekvencia	2.4 GHz
WIFI protokoll	IEEE 802.11 b/g/n
Vételi érzékenység	-98 dBm
Adóteljesítmény	+20 dBm
Antenna csatlakozás	RP-SMA
Relé terhelhetősége	max. 2A @ max. 60V
MOTOR feszültsége	max. 24VDC
Működési hőmérséklet	-40...+85°C
Méret	80x40x20mm
Környezeti védettség	IP40 (kültéren védődoboz szükséges)



FONTOS: Kültéri igénybevétel esetén az eszköz védelme érdekében védődoboz használata szükséges

7 A csomagolás tartalma

- **DP Door-I** WIFI távirányító
- Sorkapocs a vezetékéhez
- WIFI antenna 2.4GHz 3dB
- Végállás kapcsoló (reed relé + mágnes + csavarok) 3m vezetékkel
- Használati útmutató